

(1)

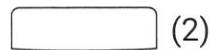

(2)

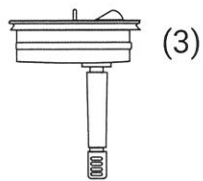

(3)

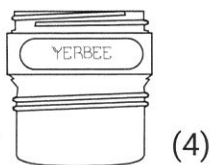

(4)

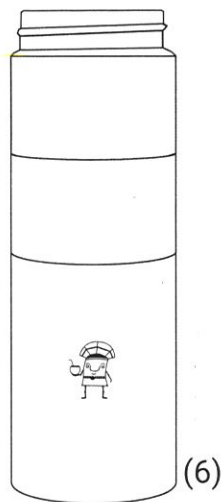

(6)

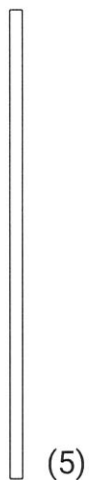

(5)

ČÁSTI:

1. Víčko hrnku
2. Kroužek hrnku
3. Sací víčko
4. Infuzní košík
5. Brčko

I. Připevnění filtrační brčka:
Zasuňte brčko (5) pevně do určeného otvoru uvnitř infuzního košíku (4).
Ujistěte se, že drží pevně na svém místě.

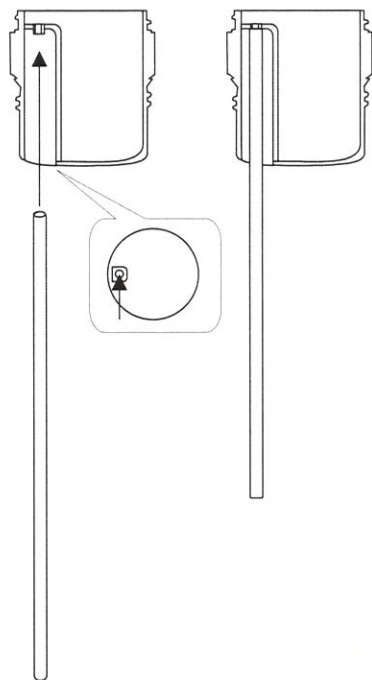

V. Sestavení víčka:
Umístíte sací víčko (3) na infuzní košík (4) a poté našroubujete kroužek hrnku (2), aby vše drželo na svém místě.

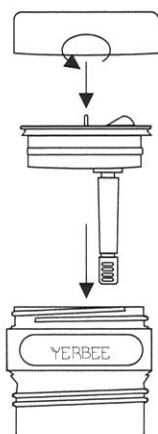

II. Naplnění termosky:
Nalijte horkou vodu (doporučená maximální teplota je 80 °C) nebo studenou vodu do základny termosky (6).
Naplněte ji přibližně do 3/4 objemu.

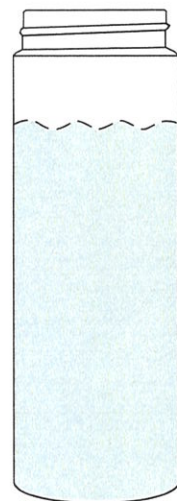

VI. Otevření brčka a pití:
Vyklopte brčko na víčko a vychutnejte si svůj čerstvě vylouhovaný nápoj!

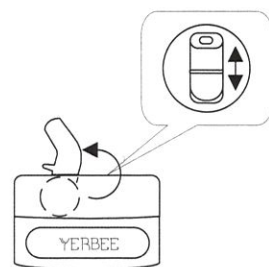

III. Vložení infuzního košíku:
Vložte infuzní košík (4) do základny termosky (6).

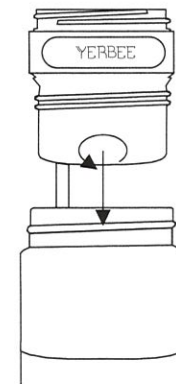

IV. Přidání ingrediencí:
Nasypte sypaný čaj, yerba maté nebo bylinnou směs do infuzního košíku (4) (Doporučené množství: maximálně do výšky 3 cm ode dna.)

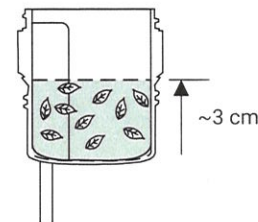

 **KONTROLA TEPLoty**
Vakuová izolace. Vhodné pro studený louhování i horkou vodu.

 **LZE MÝT V MYČCE**
Kvalitní materiály a pevná konstrukce.

 **VYSOCE KVALITNÍ MATERIÁLY**
Odolná konstrukce z nerezové oceli 304 18/8 s pevným plastovým vrškem.

 **BEZ BPA**
Neobsahuje bisfenol A.

 **VŠE V JEDNOM**
Termoska, infuzér a brčko – ideální pro všestranné použití.